

# ベッドフレーム

S=1:10

1/3

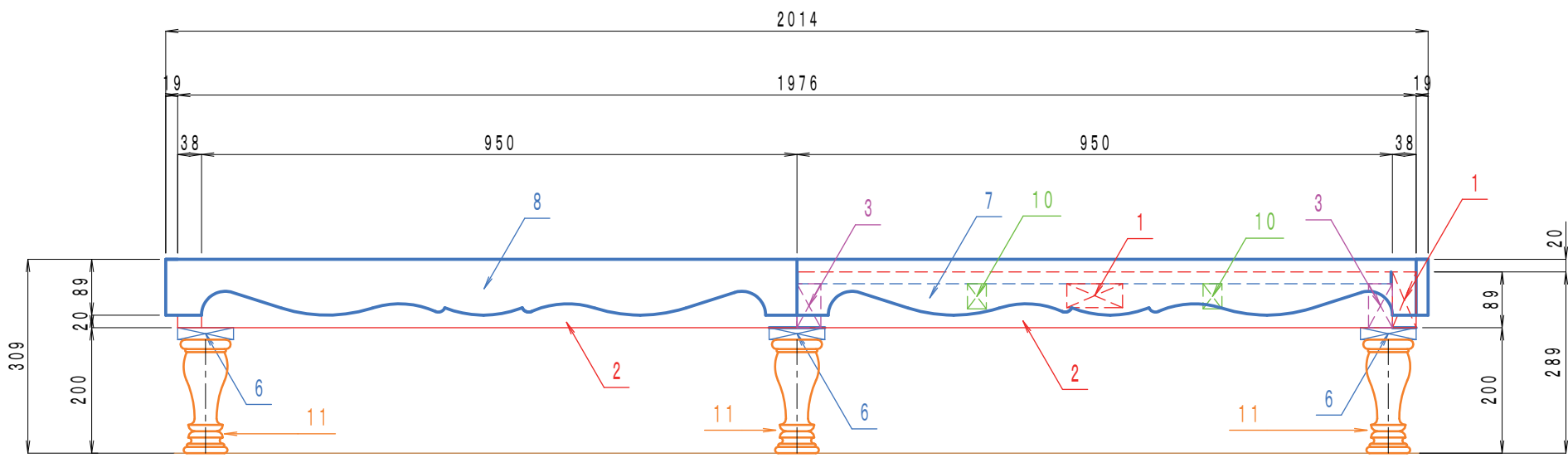
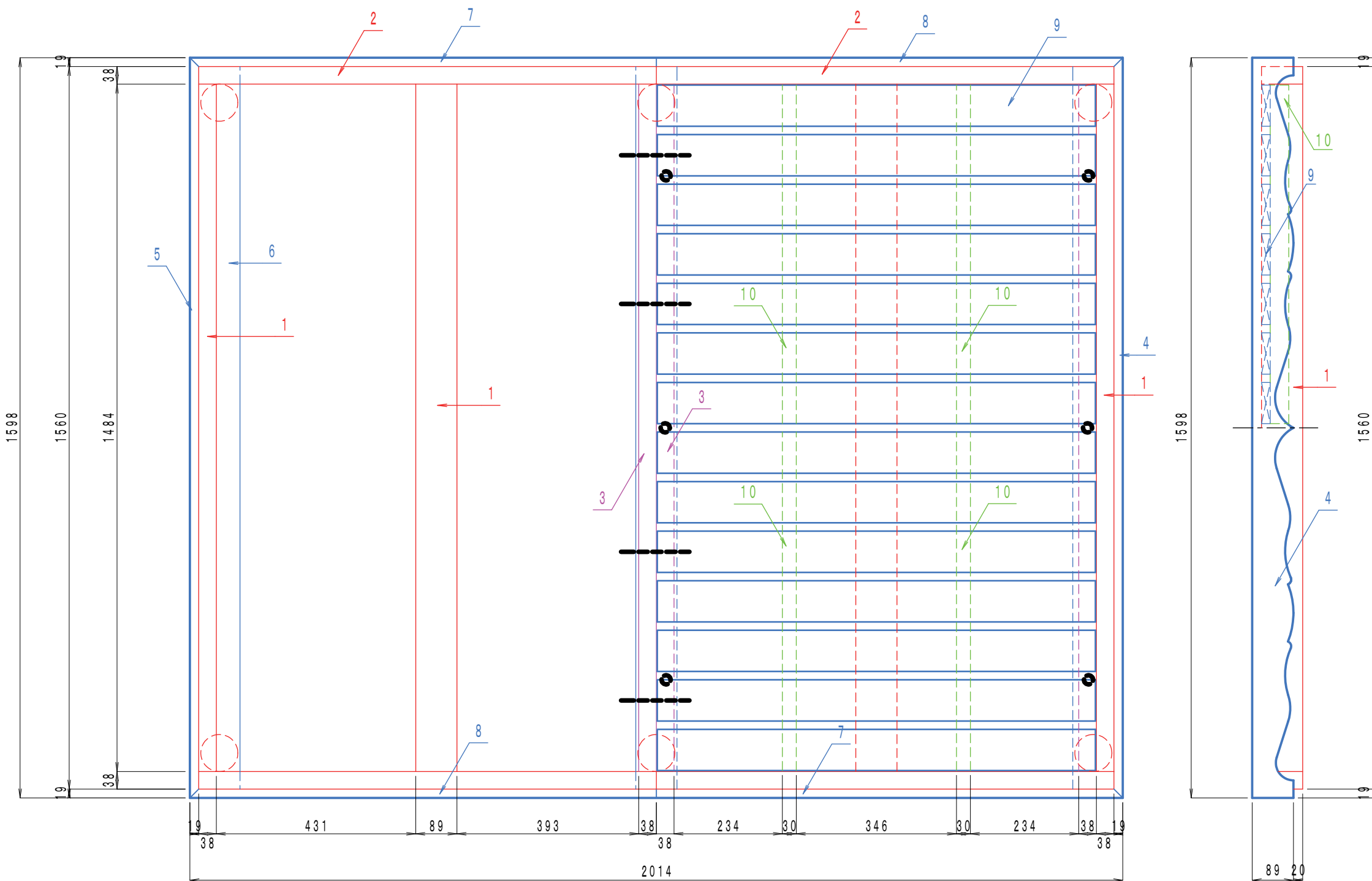

概算材料費 (10ft 材を使わない場合)

材料	規格	数量	単位	単価	金額	備考
2 × 4	横フレーム	38 × 89 × 1820mm	4	本	373	1,492 ①
	縦フレーム	38 × 89 × 1820mm	4	本	373	1,492 ②
	連結フレーム	38 × 89 × 1820mm	4	本	373	1,492 ③
		小計	12			4,476
1 × 4	飾りフレーム他	19 × 89 × 1820mm	5	本	246	1,230 ④ ⑤ ⑥
	すのこ他	19 × 89 × 1820mm	32	本	246	7,872 ⑦ ⑧ ⑨
		小計	37			9,102
45 × 45mm	すのこ梁材	6ft	4	本	203	812 ⑩
90 × 90mm	飾り脚	6ft	1	本	1,400	1,400 ⑪
		小計				2,212
M10 × 90mm	ボルト&ナット	M10 × 90mm	12	組	113	1,356
M10 × 65mm	ボルト&ナット	M10 × 65mm	4	組	90	360
L型アングル			4	個	30	120
		小計				1,836
		合計				17,626

# ベッドフレーム

S=1:10

2/3

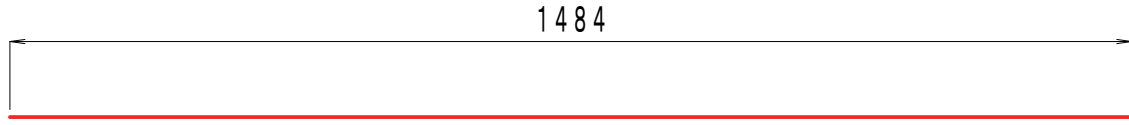

① 38×89×1484 - 4

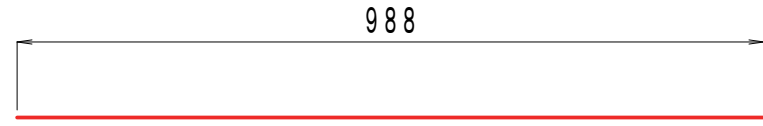

② 38×89×988 - 4

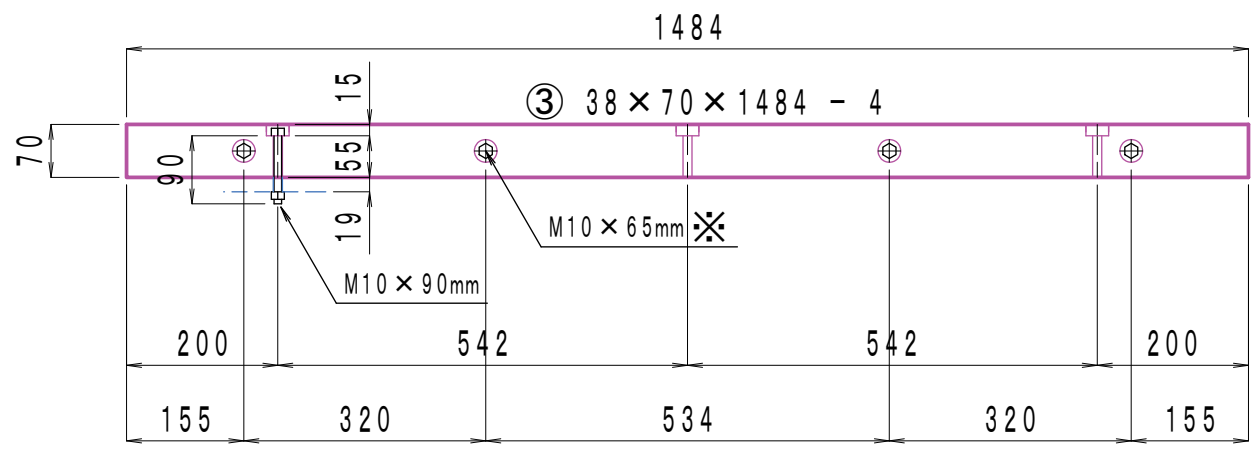

※横穴は4本の内2本にのみ施す

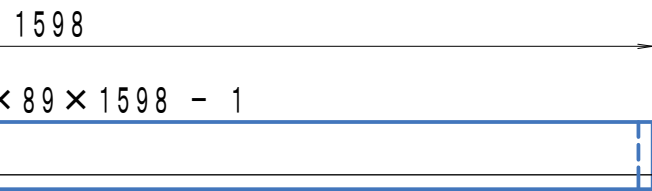
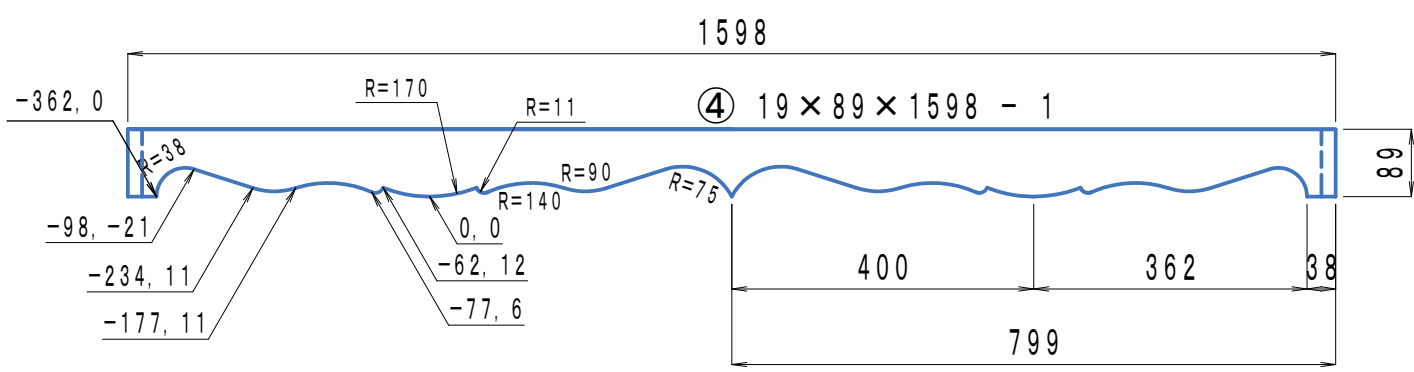

⑤ 19×89×1598 - 1

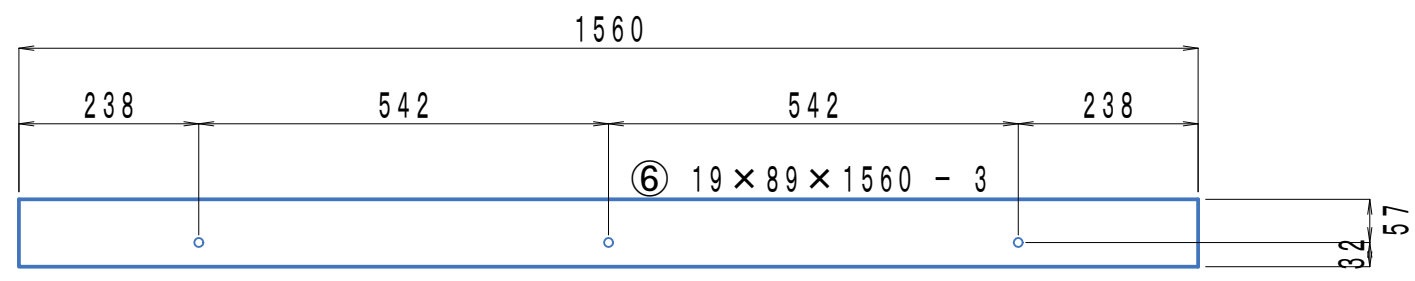

⑥ 19×89×1560 - 3

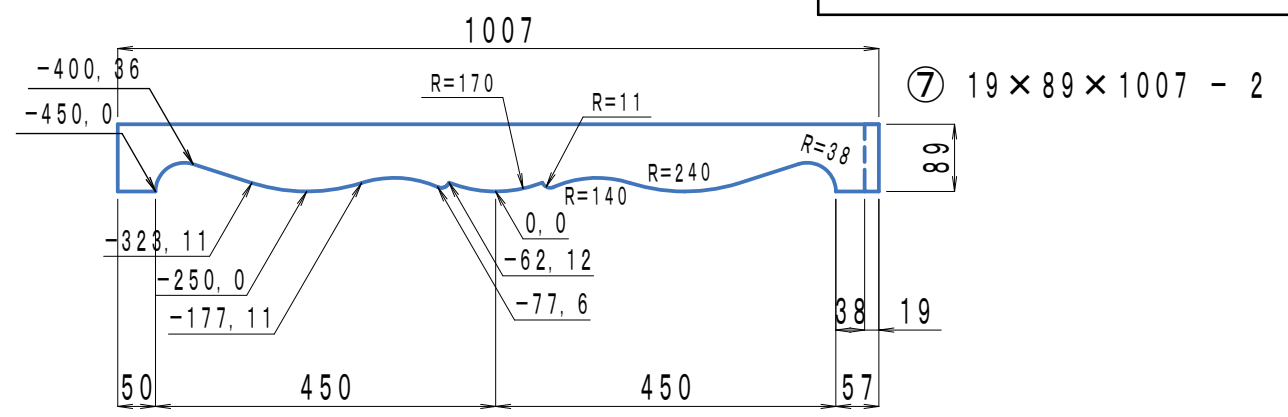

⑦ 19×89×1007 - 2

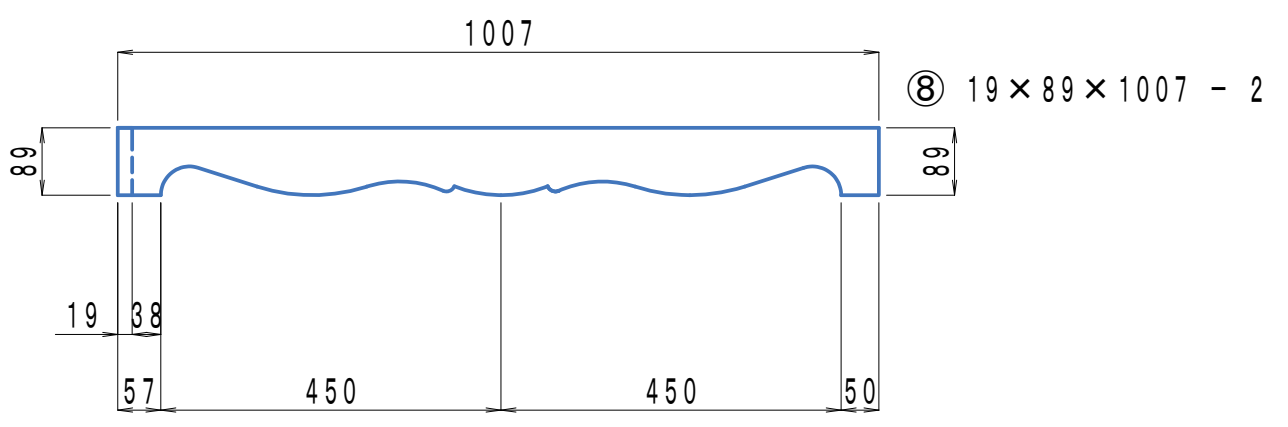

⑧ 19×89×1007 - 2

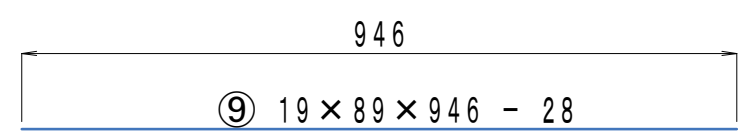

⑨ 19×89×946 - 28

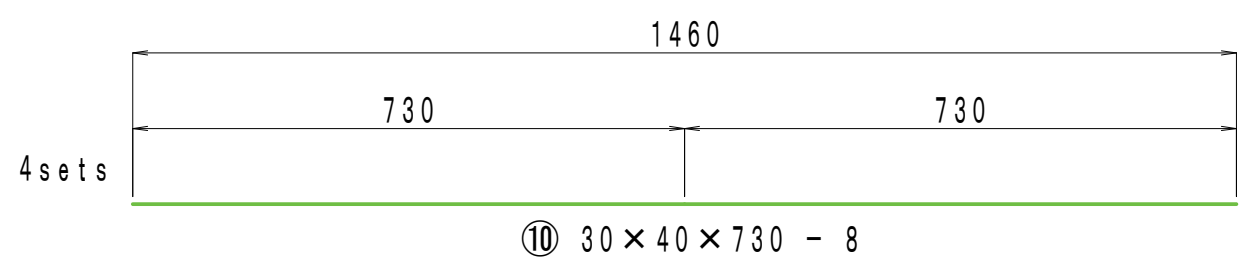

⑩ 30×40×730 - 8

# ベッドフレーム

S=1:1

3

3

